

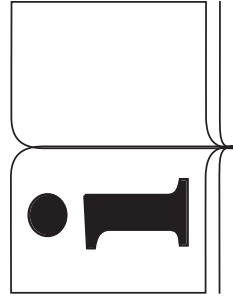

# WERK<sup>®</sup>U



**ENG** ORIGINAL INSTRUCTIONS / WORKLIGHT LED PROJECTOR  
**ESP** INSTRUCCIONES ORIGINALES / PROYECTOR LED LUZ TRABAJO  
**DEU** ORIGINALANLEITUNGEN / ARBEITLICHT LED PROJEKTOR  
**FRA** INSTRUCTIONS ORIGINALES / PROJECTEUR LED LUMIÈRE TRAVAIL  
**ITA** ISTRUZIONI ORIGINALI / PROIETTORE LED LUCE LAVORO  
**NED** ORIGINELE INSTRUCTIES / WERKLICHT LED PROJECTOR  
**POR** INSTRUÇÕES ORIGINAIS / PROJETOR LED LUZ TRABALHO

**100 W - 240 LED SMD - 9000 LM**

**WK403210**

**CE DECLARATION CONFORMITY.**

Werku® declares that the WK403210 projector is in accordance with the Directives and Standards:  
 2014/30/EU  
 2014/35/EU  
 EN55015:2013+A11:2015  
 EN61547:2009  
 EN61000-3-2:2014  
 EN61000-3-3:2013  
 EN62493:2015  
 EN60598-2-5:1998  
 EN60598-1:2015







La Coruña, 01/10/2023  
 R Yáñez  
 Werku Tools SA

**TECHNICAL CHARACTERISTICS.**

Voltage-frequency ..... 220-240 V~50 Hz  
 Power ..... 100 W  
 Class ..... I  
 Protection index ..... IP65  
 LED technology ..... SMD / 240 x Epistar  
 Lumens ..... 9000 lm  
 Temperature colour ..... 6500 k  
 Beam angle ..... 130°  
 Beam reach ..... 40 m  
 Wire length ..... 3 m  
 Working temperature ..... -20-50° C  
 LED life ..... 10.000 h  
 Energy efficiency class ..... F

**PICTOGRAMS.**

-  Read instruction manual
-  European conformity
-  2002/96/CE Directive - Waste Electrical and Electronic Equipment
-  Replace faulty glass
-  Minimum light output distance and area to be illuminated

**SAFETY INSTRUCTIONS.**

Read all security warnings and all instructions. Failure to follow all warnings and instructions listed below may result in electrical shock, fire and/or serious injury. Keep all warnings and all instructions for future reference. Accidents can be avoided in many cases by recognizing a potentially hazardous situation before it occurs and by observing appropriate safety procedures. Do not use this projector for other applications than those specified in this manual.

**WORK AREA SAFETY.**

Keep work area clean and well lit. Cluttered and dark areas invite accidents. Do not operate this projector near flammable materials.

**ELECTRICAL SAFETY.**

The plug of the projector must match with the base of the socket. Never modify the plug in any way.

**DO NOT ABUSE CORD.**

Never use the cord to carry, lift or unplug the projector. Keep the cord away from heat, oil, sharp edges or moving parts. Damaged or entangled cords increase the risk of electric shock. When operating the projector outdoors, use an extension cord suitable for outdoor use. The use of an extension cord suitable for outdoor use reduces the risk of electric shock.

**STORE PROJECTOR.**

Store the projector out of reach of children and do not allow the handling of the projector to people unfamiliar with it.

**MAINTENANCE.**

Check moving parts for misalignment or binding, there are no broken parts or other conditions that may affect the operation of the projector. The projector must be repaired before use when damaged. Many accidents are caused by poorly maintained projectors. Use the projector according to these instructions, taking into account the conditions work and work to develop. The use of the projector for applications other than those intended could result in a dangerous situation. Please check the projector serviced by a Werku® official repair service using only identical replacement parts. This will ensure that the safety of the projector is maintained.

**PRODUCT DESCRIPTION.**

The projector has been designed to carry out jobs of illuminate construction sites and working areas. Refer to this plan to familiarize yourself with the projector before use.

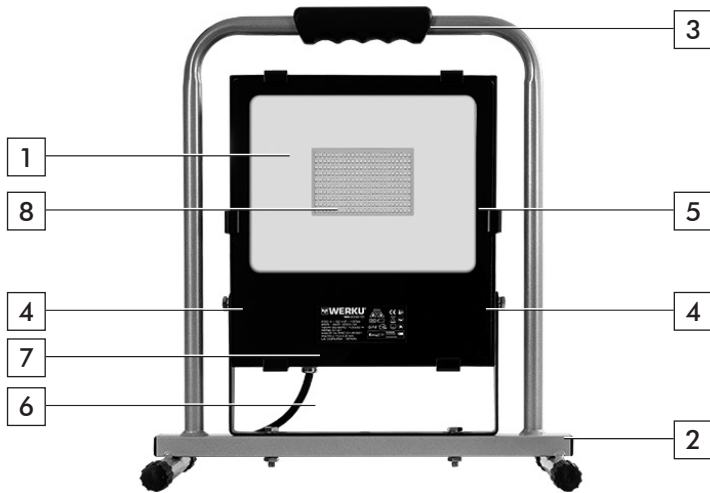

- 1. Protective glass
- 2. Bracket
- 3. Handle
- 4. Hinge
- 5. Electric box
- 6. Cable and plug
- 7. Device nameplate
- 8. LEDS

**USE INSTRUCTIONS.**

Before starting up the projector, we recommend that you carefully read all the instructions as indicated. Please respect all regulations regarding the prevention of accidents, health and safety directives, laws and applicable restrictions for work places. The projector must only be used by persons who have been instructed in its use and only for the purposes for which it has been designed.

**POWER SUPPLY.**

Make sure the power supply is adapted to the requirements shown on the information panel of the projector (1).

**EXTENSION CORD.**

If the working area is at some distance from the power supply, use an extension cord of enough diameter and quality.

**ADDITIONAL SAFETY WARNINGS.**

Do not use this projector with a cracked or broken protective glass (2). Ensure a minimum distance of 0.5 meter between the light output and the area to be illuminated (3). Do not expose this projector to rain or wet conditions. Place the projector on a flat, horizontal, hard surface. Be sure to constantly set up a stable positioning (4). The projector produces heat and may cause burns and/or fires. Do not cover the projector when switched on. Do not look directly into the light beam. Do not direct the light beam towards other people or animals. This projector belongs to protection class I and it is essential that it is earthed. When operating this projector outdoors, use an extension cord suitable for outdoor use.

**TURNING ON.**

Plug on this projector. As this projector is not equipped with an on/off switch, the light beam appears when you connect the power cord to the mains outlet.

**SWITCHING OFF.**

Remove the mains plug. As this projector is not equipped with an on/off switch, it is necessary to disconnect from the mains.

**MAINTENANCE.**

The projector has been designed for a long working life with minimum maintenance. Optimum use depends on correct care of the projector and regular cleaning. To prevent accidents, always unplug the projector from the power source before cleaning or performing any maintenance. The projector may be cleaned effectively using compressed air after each use. If compressed air is not available, use a brush to remove dust from the projector. Motor ventilation vents and switch levers must be kept clean and free of foreign matter. Do not attempt to clean by inserting pointed objects through openings. Certain cleaning agents and solvents damage plastic parts, among them are gasoline, carbon tetrachloride, chlorinated cleaning solvents, ammonia and household cleaners containing ammonia. Do not use any of these to clean the projector. The LED can not be replaced. Perform a thorough cleaning after each

use to avoid waste accumulation on the projector. An immediate cleaning prevents the formation of an agglomerate that will be more difficult to remove later. The projector must be kept clean to avoid premature deterioration and wear. Periodically, depending on frequency of use, check all screws and tighten them if necessary.

**TRANSPORT/STORAGE.**

Unplug the power cable. Wait for the projector to cool down completely. Store the projector so that it can not be used by an unauthorized person. Store the projector in a dry and protected place.

**ENVIRONMENT PROTECTION.**

The materials and components that have been used to manufacture this product can be re-used and recycled. Werku® is adhered to an Integrated Management System that is in charge of the correct elimination of the residues of this product. Do not eliminate this product with domestic residues. Werku® offers to its clients a free collection service of these residues through any of its sale points, or in the collection points established by the Integrated Management System or in the recycling point of your locality.

**ENERGY LABEL.**

This projector is registered at EPREL. According to Regulation EU 2017/1369, the classification of this projector is F.

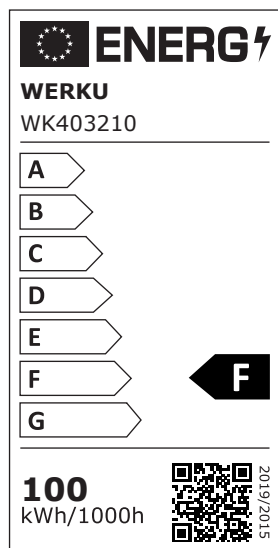

**WARRANTY AND TECHNICAL SERVICE.**

Apart from the legal guarantee, Werku® offers an additional commercial guarantee. This commercial guarantee covers the repair of all defects found due to faults in the materials or manufacture. For this cover to be effective it is necessary for these defects to appear within the validity period. The consumer is entitled to free repair of all defects that Werku® recognises as included in the commercial guarantee (shipping costs, labour costs and materials included) as chosen by Werku®, either via the repair or by replacement (if necessary with a later model). This commercial guarantee does not affect consumer’s rights established by law according to Directive 1999/44/CE. This commercial guarantee is valid for 24 months. If this product is destined for professional or industrial use, the validity period is 12 months. The validity period starts on the date of purchase by the first consumer. This date is shown on the invoice or receipt of purchase. Actions for claims against this commercial guarantee expire six months from the end of the validity period. Any claims arising from this commercial guarantee must be presented to the distributor or the Technical Assistance Service. To do so you must present this guarantee correctly completed and stamped by the distributor, together with the sale invoice or receipt. In order to require any information in relation to this commercial guarantee, the buyer and/or distributor may contact the Technical Assistance Service by telephone on +34 981 648 119, or by e-mail at [info@werku.com](mailto:info@werku.com). This commercial guarantee does not cover defects caused by parts that have worn out from use other types of natural wear, defects caused by failure to observe the instructions for use and operation, or for applications other than those for which this product is intended, abnormal environmental factors, overloading, or unsuitable maintenance or cleaning, faults caused by the use of spare parts, accessories or replacements that are not original Werku® parts, if the product has been totally or partially disassembled, modified or repaired by personnel other than that of the Technical Assistance Service or minimum and irrelevant

irregularities for suitable use or operation. Repairs and replacements will not extend or renew the validity period of this commercial guarantee. The replaced parts will become the property of Werku®. If the buyer sends the product to the Technical Assistance Service, and it fails to comply with the conditions of this commercial guarantee, all expenses and transportation risks shall be paid by the buyer. This commercial guarantee is only valid within the territory of the European Union. The company responsible for the compliance of this Werku® commercial guarantee is Werku Tools SA.

**TECHNICAL ADVICE.**

The technical department of Werku® is at your disposal to resolve any questions you may have regarding to its products. If you wish to contact our team, send an e-mail to [info@werku.com](mailto:info@werku.com).

**DECLARACIÓN CONFORMIDAD CE.**

Werku® declara que el proyector WK403210 cumple las siguientes Directivas y Normativas:  
 2014/30/EU  
 2014/35/EU  
 EN55015:2013+A11:2015  
 EN61547:2009  
 EN61000-3-2:2014  
 EN61000-3-3:2013  
 EN62493:2015  
 EN60598-2-5:1998  
 EN60598-1:2015

La Coruña, 01/10/2023  
 R Yáñez  
 Werku Tools SA

**CARACTERÍSTICAS TÉCNICAS.**

Voltaje-frecuencia ..... 220-240 V~50 Hz  
 Potencia ..... 100 W  
 Clase ..... I  
 Índice de protección ..... IP65  
 Tecnología LED ..... SMD / 240 x Epistar  
 Lumens ..... 9000 lm  
 Color temperatura ..... 6500 k  
 Ángulo haz ..... 130°  
 Alcance haz ..... 40 m  
 Largo cable ..... 3 m  
 Temperatura trabajo ..... -20-50° C  
 Duración LED ..... 10.000 h  
 Clase eficiencia energética ..... F

**PICTOGRAMAS.**

- Leer manual de instrucciones
- Conformidad europea
- Directiva 2002/96/CE - Resíduos Aparatos Eléctricos y Electrónicos
- Reemplazar cristal defectuoso
- Distancia mínima salida de luz y zona a iluminar

**INSTRUCCIONES DE SEGURIDAD.**

Lea todas las advertencias de seguridad y todas las instrucciones. La no observación de todas las advertencias e instrucciones relacionadas a continuación puede dar como resultado un choque eléctrico, fuego y/o una lesión seria. Guarde todas las advertencias y todas las instrucciones para una referencia futura. Los accidentes podrán evitarse en muchos casos dándose cuenta de una situación peligrosa antes de que se produzca, y observando fielmente los procedimientos de seguridad apropiados. No utilice nunca este proyector para aplicaciones que no sean las especificadas en este manual.

**SEGURIDAD DEL AREA DE TRABAJO.**

Mantenga el área de trabajo limpia y bien iluminada. Las áreas desordenadas y oscuras provocan accidentes. No utilice este proyector cerca de materiales inflamables.

**SEGURIDAD ELÉCTRICA.**

La clavija del proyector debe coincidir con la base de la toma de corriente. No modificar nunca la clavija de ninguna manera.

**NO ABUSE DEL CABLE.**

No usar nunca el cable para llevar, levantar o desenchufar el proyector. Mantenga el cable lejos del calor, aceite, cantos vivos o piezas en movimiento. Los cables dañados o enredados aumentan el riesgo de choque eléctrico. Cuando maneje el proyector en el exterior, use una prolongación de cable adecuada para uso en el exterior. El uso de una prolongación de cable adecuada para uso en el exterior reduce el riesgo de choque eléctrico.

**ALMACENE EL PROYECTOR.**

Almacene el proyector fuera del alcance de los niños y no permita el manejo del proyector a personas no familiarizadas con el proyector.

**MANTENIMIENTO.**

Verifique que las piezas móviles no estén desalineadas o atascadas, que no haya piezas rotas u otras condiciones que puedan afectar el funcionamiento del proyector. El proyector debe repararse antes de su uso cuando esté dañado. Muchos accidentes son causados por proyectores mal mantenidos. Utilice el proyector de acuerdo con estas instrucciones, teniendo en cuenta las condiciones de trabajo y el trabajo a desarrollar. El uso

del proyector para aplicaciones distintas a las previstas podría provocar una situación peligrosa. Verifique el proyector con un servicio de reparación oficial de Werku® utilizando solo piezas de repuesto idénticas. Esto garantizará que se mantenga la seguridad del proyector.

**DESCRIPCIÓN DEL PRODUCTO.**

El proyector ha sido diseñado para iluminar zonas de obra y áreas de trabajo. Observe este esquema para familiarizarse con el proyector antes de utilizarlo.

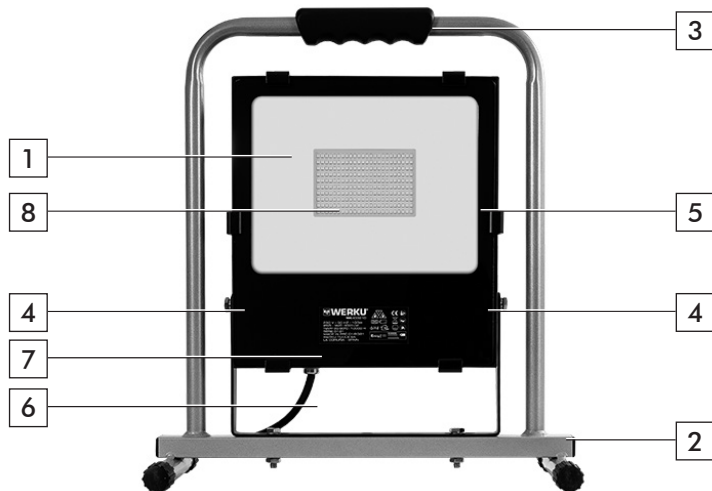

- 1. Cristal protección
- 2. Soporte
- 3. Empuñadura
- 4. Bisagra
- 5. Caja eléctrica
- 6. Cable y Enchufe
- 7. Placa características
- 8. LEDS

**INSTRUCCIONES DE USO.**

Antes de efectuar la puesta en marcha del proyector, es aconsejable leer completa y minuciosamente todas las instrucciones que se indican. Asimismo, deberán tenerse en cuenta las normas para la prevención de accidentes, los reglamentos y directivas, las leyes y restricciones vigentes para los centros de trabajo. El proyector debe de ser utilizado únicamente por personas instruidas adecuadamente en su manejo y exclusivamente conforme a los fines previstos.

**FUENTE DE ALIMENTACIÓN.**

Asegúrese de que la fuente de alimentación se ajusta a los requisitos especificados en la placa de datos del proyector (1).

**CABLE DE PROLONGACIÓN.**

Cuando la zona de trabajo esté alejada de la fuente de alimentación, haga uso de un cable de prolongación de suficiente diámetro y calidad.

**ADVERTENCIAS SEGURIDAD ADICIONALES.**

No utilice el proyector si el cristal de protección está dañado, agrietado o roto (2). Garantice una distancia mínima de 0.5 metros entre la salida de luz y la zona a iluminar (3). No exponga este proyector a condiciones de lluvia o condiciones de humedad. Coloque el proyector sobre una superficie plana, horizontal y dura. Asegúrese de fijar constantemente un posicionamiento estable (4). El proyector produce calor y puede causar quemaduras y/o incendios. No cubra el proyector cuando esté encendido. No mire directamente al haz de luz. No apunte el haz de luz hacia otras personas o animales. Este proyector pertenece a la clase de protección I y es esencial que esté puesto a tierra. Cuando utilice este proyector al aire libre, utilice un cable de extensión adecuado para uso en exteriores.

**ENCENDIDO.**

Conectar este proyector a la red. Este proyector no está equipado con un interruptor de encendido/apagado, el haz de luz aparecerá al enchufar el cable a la red.

**APAGADO.**

Retire el enchufe de la red. Este proyector no está equipado con un interruptor de encendido/apagado, es necesario desenchufarlo de la red eléctrica.

**MANTENIMIENTO.**

El proyector ha sido diseñado para funcionar durante mucho tiempo con un mínimo mantenimiento. El funcionamiento óptimo depende del buen cuidado del proyector y de una limpieza frecuente. Para evitar accidentes, desconecte siempre el proyector de la fuente de alimentación antes de efectuar la limpieza o cualquier mantenimiento del mismo. El proyector debe limpiarse de manera eficaz utilizando aire comprimido al final de cada uso. Utilice siempre gafas protectoras cuando trabaje con aire comprimido. Si no puede utilizar aire comprimido, retire el polvo del proyector sirviéndose de un cepillo. Las ranuras de ventilación del motor y los interruptores deben estar

siempre limpios y sin ninguna clase de residuo. No intente limpiarlos introduciendo objetos puntiagudos a través de las aberturas. Algunos productos de limpieza y disolventes dañan los componentes de plástico, entre los cuales se encuentran la gasolina, el tetraclorometano, los disolventes de limpieza clorados, el amoníaco y los productos de limpieza domésticos que contienen amoníaco. No utilice ninguno de los productos mencionados para limpiar el proyector. Los LED no pueden ser reemplazados. Realice una limpieza a fondo después de cada uso para evitar la acumulación de residuos en el proyector. Una limpieza inmediata impide la formación de un aglomerado que va a ser más difícil de eliminar después. El proyector debe de mantenerse limpio para evitar su deterioro y desgaste prematuro. Periódicamente, dependiendo de la frecuencia de uso, compruebe todos los tornillos y apriételos si es necesario.

#### TRANSPORTE/ALMACENAMIENTO.

Desconecte el cable de alimentación. Espere a que el proyector se enfríe por completo. Guarde el proyector de modo que no pueda ser utilizado por una persona no autorizada. Guarde el proyectoro en un lugar seco y protegido.

#### PROTECCIÓN DEL MEDIO AMBIENTE.

Los materiales y componentes que han sido utilizados para fabricar este producto pueden ser reutilizados y reciclados. Werku® está adherido a un Sistema Integrado de Gestión que se encarga de la correcta eliminación de los residuos de este producto. No elimine este producto en la basura doméstica. Werku® ofrece a sus clientes un servicio gratuito de retirada de dichos residuos en cualquiera de sus puntos de venta, en los puntos de recogida establecidos por el Sistema Integrado de Gestión o en los puntos limpios de su localidad.

#### ETIQUETA ENERGÉTICA.

Este proyector está registrado en EPREL. Según el Reglamento UE 2017/1369, la clasificación de este proyector es F.

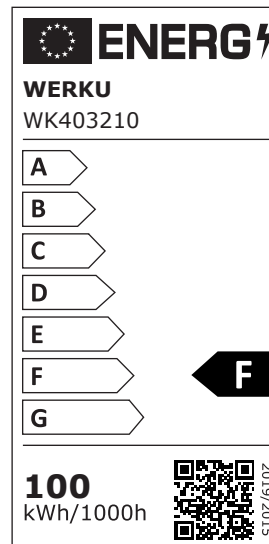

#### GARANTÍA Y SERVICIO TÉCNICO.

Además de la garantía legal, Werku® ofrece una garantía comercial adicional. Esta garantía comercial cubre la reparación de los defectos que se aprecian debido a fallos en los materiales o en la fabricación. Para ello es imprescindible que los defectos se produzcan dentro del periodo de validez. El consumidor tiene derecho a la reparación gratuita de los defectos que Werku® reconoce como incluidos en la garantía comercial (gastos de envío, mano de obra y materiales incluidos), a elección de Werku®, bien mediante la reparación o mediante la sustitución (si es necesario por un modelo posterior). Esta garantía comercial no afecta los derechos del consumidor establecidos por ley según la Directiva 1999/44/CE. El periodo de validez de esta garantía comercial es de 24 meses. En caso de destinar el producto a un uso profesional o industrial, el periodo de validez es de 12 meses. El periodo de validez se inicia en la fecha de compra por el primer consumidor. Esta fecha se refleja en la factura o ticket de compra. La acción para reclamar el cumplimiento de esta garantía comercial prescribe a los seis meses desde la finalización del periodo de validez. La reclamación en virtud de esta garantía comercial debe de presentarse al distribuidor o al Servicio de Asistencia Técnica. Para ello es imprescindible presentar esta garantía debidamente cumplimentada y sellada por el distribuidor, junto con la factura o ticket de compra. Para cualquier información referente a esta garantía comercial el comprador y/o el

distribuidor puede ponerse en contacto con el Servicio de Asistencia Técnica a través del teléfono +34 981 648 119, o mediante correo electrónico a [info@werku.com](mailto:info@werku.com). Quedan excluido de esta garantía comercial los defectos que han sido causados por piezas desgastadas por el uso u otro tipo de desgaste natural, los defectos que han sido causados por inobservancia o incumplimiento de las instrucciones de uso y funcionamiento, o de aplicaciones no conformes con el uso al que se destina este producto, o de factores medioambientales anormales, o de sobrecarga, de mantenimiento o limpieza inadecuados, defectos que han sido causados por el uso de accesorios, complementos o repuestos que no son piezas originales Werku®, si el producto ha sido total o parcialmente desmontado, modificado o reparado por personal ajeno al Servicio de Asistencia Técnica o las irregularidades mínimas e irrelevantes para el uso y funcionamiento adecuado. Las reparaciones y sustituciones no prolongan ni renuevan el plazo de validez de esta garantía comercial. Las piezas sustituidas pasan a ser propiedad de Werku®. Si el comprador remite el producto al Servicio de Asistencia Técnica, no cumpliendo con las condiciones de esta garantía comercial, los gastos y riesgos del transporte corren a cargo del comprador. Esta garantía comercial es válida dentro del territorio de la Unión Europea. La empresa responsable del cumplimiento de esta garantía comercial Werku® es Werku Tools SA.

### **ASESORAMIENTO TÉCNICO.**

Werku® pone a su disposición su departamento técnico para resolver cualquier duda que pueda surgir sobre sus productos. En caso de que desee establecer contacto con nuestro equipo, remita un correo electrónico a la dirección [info@werku.com](mailto:info@werku.com).

**CE KONFORMITÄTSERKLÄRUNG.**

Werku® erklärt dass der WK403210 Projektor in Übereinstimmung ist mit den folgende Richtlinien und Normen:

- 2014/30/EU
- 2014/35/EU
- EN55015:2013+A11:2015
- EN61547:2009
- EN61000-3-2:2014
- EN61000-3-3:2013
- EN62493:2015
- EN60598-2-5:1998
- EN60598-1:2015





La Coruña, 01/10/2023  
 R Yáñez  
 Werku Tools SA

**TECHNISCHE DATEN.**

Spannung-Frequenz .....	220-240 V~50 Hz
Leistung .....	100 W
Klasse .....	I
Schutzindex .....	IP65
LED Technologie .....	SMD / 240 x Epistar
Lumens .....	9000 lm
Farbtemperatur .....	6500 k
Abstrahlwinkel .....	130°
Umfang Strahl .....	40 m
Kabellänge .....	3 m
Arbeitstemperatur .....	-20-50° C
LED Dauer .....	10.000 h
Energieeffizienzklasse .....	F

**PIKTOGRAMME.**

 Lesen Sie die Bedienungsanleitung

 Europäische Konformität

 2002/96/CE Richtlinie - Elektro- und Elektronikgeräte-Abfall

 Ersetzen Sie defektes Glas

 Mindestlichtaustrittsabstand und auszu-leuchtende Fläche

**SICHERHEITSHINWEISE**

Lesen Sie alle Sicherheitshinweise und die gesamte Gebrauchsanleitung. Die Nichteinhaltung aller im Folgenden aufgeführten Sicherheitshinweise und der Gebrauchsanleitung kann zum Elektroschock, Brand und/oder schweren Verletzungen führen. Heben Sie alle Sicherheitshinweise und die gesamte Gebrauchsanleitung zum späteren Nachlesen auf. Unfälle können häufig vermieden werden, wenn man sich im Voraus der Gefährlichkeit einer Situation bewusst ist und die angemessenen Sicherheitsverfahren hundertprozentig einhält. Verwenden Sie diesen Projektor niemals zu anderen Zwecken, als zu den in dieser Anleitung aufgeführten.

**EIN SICHERER ARBEITSPLATZ.**

Der Arbeitsplatz muss sauber und gut beleuchtet sein. Unordentliche und dunkle Stellen verursachen Unfälle. Betreiben Sie diesen Projektor nicht in der Nähe von brennbaren Materialien.

**ELEKTRISCHE SICHERHEIT.**

Der Gerätestecker muss für die vorgesehenen Steckdose geeignet sein. Nehmen Sie keine Veränderungen am Stecker vor.

**KEIN KABELMISSBRAUCH.**

Benutzen Sie das Kabel nie, um den Projektor zu tragen, zu ziehen oder von der Steckdose abzutrennen. Halten Sie das Kabel fern von Hitze, Öl, scharfen Kanten oder beweglichen Teilen. Beschädigte oder verwickelte Kabel bergen ein erhöhtes Stromschlagrisiko. Falls Sie den Projektor im Freien benutzen, müssen Sie ein entsprechend geeignetes Verlängerungskabel verwenden. Bei Verwendung eines für Außeneinsätze geeigneten Verlängerungskabels besteht eine geringere Stromschlaggefahr.

**AUFBEWAHRUNG VON DER PROJEKTOR.**

Bewahren Sie den abgeschalteten Projektor außerhalb der Reichweite von Kindern und Personen, die mit dem Projektor nicht vertraut sind.

**WARTUNG.**

Überprüfen Sie die beweglichen Teile auf Fehlausrichtung oder Blockierung. Es liegen keine gebrochenen Teile oder andere Bedingungen vor, die den Betrieb des Projektors beeinträchtigen könnten. Wenn der Projektor beschädigt ist, muss er vor der Verwendung repariert werden. Viele Unfälle werden durch schlecht gewartete Projektoren

verursacht. Benutzen Sie den Projektor gemäß dieser Anleitung und berücksichtigen Sie dabei die Arbeitsbedingungen und die zu entwickelnden Arbeiten. Die Verwendung des Projektors für andere als die vorgesehenen Zwecke könnte zu einer gefährlichen Situation führen. Bitte lassen Sie den Projektor von einem offiziellen Werku®-Reparaturdienst warten und verwenden Sie ausschließlich identische Ersatzteile. Dadurch wird sichergestellt, dass die Sicherheit des Projektors gewahrt bleibt.

**RODUKTBESCHREIBUNG.**

Der Projektor soll Baustellen und Arbeitsbereiche beleuchten. Beachten Sie dieses Schema, um sich mit der Projektor vor ihrer Verwendung vertraut zu machen.

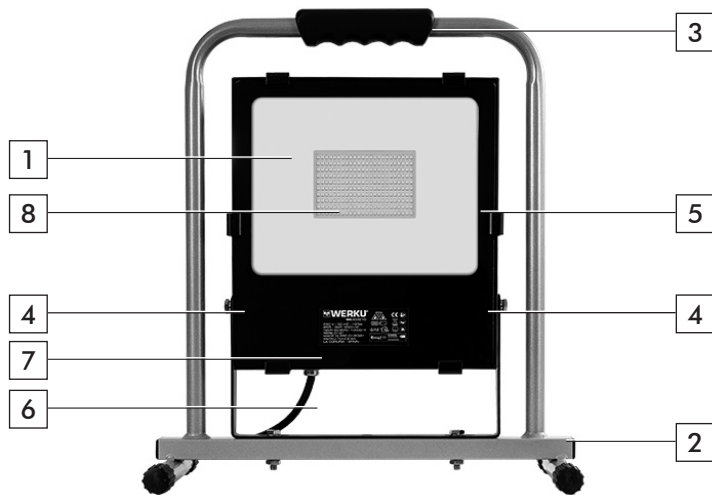

- 1. Schutzglas
- 2. Halterung
- 3. Griff
- 4. Scharnier
- 5. Elektrischer Kasten
- 6. Kabel und Stecker
- 7. Gerätetyp
- 8. LEDS

**BEDIENUNGSANLEITUNG.**

Bevor Sie die Projektor einschalten, sollten Sie alle angegebenen Anweisungen vollständig und gründlich durchlesen. Ebenso sollten Unfallverhütungsvorschriften, Regeln und Richtlinien sowie die für die Betriebe geltenden Gesetze und Einschränkungen berücksichtigt werden. Die Projektor darf nur von in ihrer Bedienung angemessen geschulten Personen und ausschließlich zu den vorgesehenen Zwecken verwendet werden.

**STROMVERSORGUNG.**

Achten Sie darauf, dass die Stromversorgung den auf dem Typenschild der Projektor angegebenen Anforderungen entspricht (1).

**VERLÄNGERUNGSKABEL.**

Wenn der Arbeitsbereich von der Stromversorgung entfernt liegt, verwenden Sie ein Verlängerungskabel von ausreichendem Durchmesser und Qualität.

**ZUSÄTZLICHE SICHERHEITSHINWEISE.**

Nutzen Sie diesen Projektor nicht mit einem geknackten oder gebrochenen Schutzglas (2). Stellen Sie einen Mindestabstand von 0.5 Meter zwischen der Lichtleistung und dem zu beleuchtenden Bereich aus (3). Stellen Sie diesen Projektor nicht Regen oder Nässe aus. Stellen Sie den Projektor auf eine flache, Waagerechte, harte Oberfläche. Bei sicherlich eine stabile Positionierung einrichten (4). Der Projektor erzeugt Hitze und kann Verbrennungen und/oder Brände verursachen. Der Projektor beim Einschalten nicht abdecken. Nicht direkt in den Lichtstrahl schauen oder den Lichtstrahl gegenüber anderen Personen oder Tieren richten. Dieser Projektor gehört zur Schutzklasse I und es ist wichtig, dass es geerdet ist. Wenn dieser Projektor im Freien betrieben wird, verwenden Sie ein Verlängerungskabel das für den Außenbereich geeignet ist.

**EINSCHALTEN.**

Schalten Sie dieser Projektor ein. Dieser Projektor ist nicht mit einem Ein-/Ausschalter ausgestattet und erscheint der Lichtstrahl wenn Sie das Netzkabel an die Steckdose anschließen.

**AUSSCHALTEN.**

Schalten Sie den Netzstecker aus. Dieser Projektor ist nicht mit einem Ein-/Ausschalter ausgestattet und muss vom Netz getrennt werden.

**WARTUNG.**

Die Projektor wurde entworfen, um mit minimaler Wartung lange Zeit zu funktionieren. Das optimale Funktionieren hängt von guter Pflege der Projektor und häufiger Reinigung ab. Um Unfälle zu vermeiden, müssen Sie die Projektor immer von der Steckdose trennen, bevor Sie sie reinigen oder warten. Die Projektor muss nach jedem Gebrauch wirksam mit Pressluft gereinigt werden.

Verwenden Sie immer eine Schutzbrille, wenn Sie mit Pressluft arbeiten. Wenn Sie keine Pressluft verwenden, entfernen Sie den Staub der Projektor mit Hilfe einer Bürste. Die Lüftungsschlitze des Motors und die Schalter müssen immer sauber und ohne jegliche Art von Rückständen sein. Versuchen Sie nicht, sie durch Einführen spitzer Gegenstände in die Öffnungen zu reinigen. Einige Reinigungs- und Lösungsmittel wie Benzin, Tetrachlormethan, chlorierte lösemittelbasierte Reiniger, Ammoniak und ammoniakhaltige Haushaltsreiniger beschädigen die Kunststoffteile. Verwenden Sie keines der genannten Produkte zum Reinigen der Projektor. Die LED können nicht ausgetauscht werden. Geben Sie nach jeder Benutzung eine gründliche Reinigung durch, um Abfallansammlungen am Projektor zu vermeiden. Eine sofortige Reinigung verhindert die Bildung eines Agglomerats, das später schwerer zu entfernen ist. Der Projektor muss sauber gehalten werden, um vorzeitig Verschlechterung und Verschleiß zu vermeiden. Periodisch, je nach Häufigkeit der Benutzung, alle Schrauben prüfen und festziehen.

**TRANSPOR /LAGERUNG.**

Schalten Sie den Netzstecker aus. Warten Sie bis der Projektor vollständig abgekühlt ist. Stellen Sie den Projektor so auf, dass er nicht von einem Unbefugten benutzt werden kann. Stellen Sie den Projektor an einem trockenen und geschützten Ort auf.

**UMWELTSCHUTZ.**

Die Materialien und Bauteile, die für die Herstellung dieses Produkts verwendet wurden, können recycelt und wiederverwertet werden. Werku® arbeitet mit einem Integrierten Abfallbewirtschaftungssystem, das die korrekte Entsorgung der Rückstände dieses Produkts abwickelt. Werfen Sie dieses Produkt nicht in den Haushaltsmüll. Werku® bietet seinen Kunden einen kostenlosen Service, um diese Rückstände von einer der Verkaufsstellen, den vom Integrierten Abfallbewirtschaftungssystem eingerichteten Sammelstellen oder den Abfallsammelstellen Ihrer Gemeinde abzuholen.

**ENERGIETIKETT.**

Dieser Projektor ist bei EPREL registriert. Gemäß Verordnung EU 2017/1369 ist F die Klassifizierung dieses Projektors.

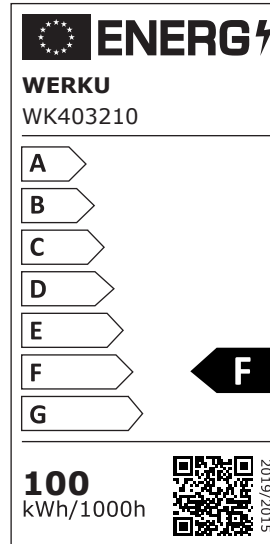

**GARANTIE UND KUNDENSERVICE.**

Neben der gesetzlichen Garantie räumt Werku® Ihnen zusätzlich eine kommerzielle Garantie ein. Die kommerzielle Garantie umfasst die Reparatur von Mängeln aufgrund von Material- oder Fabrikationsfehlern. Damit diese Garantie gewährleistet wird, müssen diese Mängel innerhalb des Gültigkeitszeitraums auftreten. Der Verbraucher hat das Recht auf kostenlose Reparatur von Mängeln, die von Werku® als in der kommerziellen Garantie eingeschlossen anerkannt werden (einschl. Versand-, Verarbeitungs- oder Materialkosten); nach Wahl von Werku® entweder durch Reparatur oder durch Ersatz (falls erforderlich, durch ein späteres Modell). Diese kommerzielle Garantie betrifft nicht die in der EU-Richtlinie 1999/44/EG festgelegten Verbraucherrechte. Der Gültigkeitszeitraum dieser kommerziellen Garantie beträgt 24 Monate. Falls das Produkt für den gewerblichen oder industriellen Gebrauch bestimmt ist, beträgt der Gültigkeitszeitraum 12 Monate. Der Gültigkeitszeitraum beginnt ab dem Datum des Kaufes durch den erstmaligen Verbraucher. Dieses Datum ist auf der Rechnung oder dem Kaufbeleg enthalten. Die Zeit für Gewährleistungsansprüche im Hinblick auf die Erfüllung dieser kommerziellen Garantie ist auf sechs Monate ab Ende des Gültigkeitszeitraums festgelegt. Eine Reklamation im Zusammenhang mit dieser kommerziellen Garantie muss dem Händler oder Kundenservice vorgelegt werden. Hierzu muss diese Garantie ordnungsgemäß ausgefüllt, vom Händler gestempelt und zusammen mit der Rechnung oder dem Kaufbeleg vorgelegt werden. Für weitere Informationen zu dieser kommerziellen Garantie können sich der

Käufer oder der Händler telefonisch über +34 981 648 119 oder über E-Mail an [info@werku.com](mailto:info@werku.com) mit dem Kundenservice in Verbindung setzen. Ausgenommen von dieser kommerziellen Garantie sind Mängel, die infolge von verschlissenen Teilen durch den Gebrauch oder eine andere Art von natürlichem Verschleiß verursacht wurden, Mängel aufgrund von Unaufmerksamkeit oder Nichtbefolgung der Bedienungsanleitung und unsachgemäßem Betrieb, eine Benutzung, die nicht dem Gebrauch entspricht, für den das Produkt bestimmt ist, ungewöhnliche Umweltfaktoren, Überlastung, unangemessene Wartung oder Reinigung, Mängel aufgrund der Verwendung von Zubehör, Ergänzungen oder Ersatzteilen, die keine Originalteile von Werku® sind, wenn das Produkt durch Personal, das nicht zum Kundenservice gehört, ganz oder teilweise auseinander montiert, verändert oder repariert wurde oder kleine und für den Gebrauch und ordnungsgemäßen Betrieb unwesentliche Unregelmäßigkeiten. Durch Reparaturen und Ersatz wird der Gültigkeitszeitraum für diese kommerzielle Garantie weder verlängert noch neu festgelegt. Ersetzte Teile gehen in das Eigentum von Werku® über. Wenn der Käufer das Produkt an den Kundenservice zurückgibt und dabei nicht die Bedingungen dieser kommerziellen Garantie erfüllt, gehen die Kosten und Gefahren zu Lasten des Käufers. Diese kommerzielle Garantie gilt auf dem Gebiet der Europäischen Union. Das für die Erfüllung der kommerziellen Garantie verantwortliche Unternehmen Werku® ist Werku Tools SA.

### **TECHNISCHE BERATUNG.**

Werku® stellt Ihnen seine technische Abteilung zur Verfügung, damit Sie alle Fragen, die zu unseren Produkten auftreten könnten, klären können. Wenn Sie sich mit unserem Team in Verbindung setzen möchten, senden Sie eine E-Mail an folgende Adresse: [info@werku.com](mailto:info@werku.com).

**DÉCLARATION CONFORMITÉ CE.**

Werku® déclare que le projecteur WK403210 est en conformité avec les suivantes Directives et Normes:

- 2014/30/EU
- 2014/35/EU
- EN55015:2013+A11:2015
- EN61547:2009
- EN61000-3-2:2014
- EN61000-3-3:2013
- EN62493:2015
- EN60598-2-5:1998
- EN60598-1:2015







La Coruña, 01/10/2023  
 R Yáñez  
 Werku Tools SA

**CARACTÉRISTIQUES TECHNIQUES.**

- Voltage-fréquence ..... 220-240 V~50 Hz
- Puissance ..... 100 W
- Classe ..... I
- Indice de protection ..... IP65
- Technologie LED ..... SMD / 240 x Epistar
- Lumens ..... 9000 lm
- Température couleur ..... 6500 k
- Angle faisceau ..... 130°
- Portée faisceau ..... 40 m
- Longueur câble ..... 3 m
- Température fonctionnement ..... -20-50° C
- Durée LED ..... 10.000 h
- Classe efficacité énergétique ..... F

**PICTOGRAMMES.**

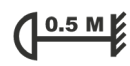
-  Lire manuel d'instructions
-  Conformité européenne
-  Directive 2002/96/CE - Déchets Équipements Électriques et Électroniques
-  Remplacer la vitre défectueuse
-  Distance minimale de sortie de lumière et zone à éclairer

**CONSIGNES DE SÉCURITÉ.**

Veillez lire toutes les consignes de sécurité et tous les avertissements. Le non respect de l'ensemble des avertissements et des consignes figurant ci-dessous peut être la cause d'un choc électrique, d'un incendie et/ou de blessures graves. Conservez tous les avertissements et toutes les consignes pour vous y référer ultérieurement. Les accidents peuvent dans de nombreux cas être évités en identifiant les situations dangereuses avant qu'un accident ne se produise et en respectant fidèlement les procédures de sécurité adéquates. N'utilisez jamais ce projecteur dans les cas non spécifiés dans ce manuel.

**SÉCURITÉ DE LA ZONE DE TRAVAIL.**

Conservez la zone de travail rangée et bien éclairée. Les zones mal rangées et mal éclairées sont sources d'accidents. N'utilisez pas cet projecteur à proximité de matériaux inflammables.

**SÉCURITÉ ÉLECTRIQUE.**

La prise mâle de le projecteur doit être adaptée au socle de la prise de courant. Ne jamais modifier la prise mâle de quelque manière que ce soit.

**N'ABUSEZ PAS DU CÂBLE.**

Ne jamais utiliser le câble de branchement pour soulever, porter ou débrancher le projecteur. Maintenez le câble éloigné de la chaleur, de l'huile, des objets et bords tranchants ou des pièces en mouvement. Les câbles endommagés ou emmêlés augmentent le risque d'électrocution. Lorsque vous manipulez le projecteur à l'extérieur, utilisez une rallonge adaptée à une utilisation en extérieur. L'utilisation d'une rallonge adaptée à un usage en extérieur réduit le risque d'électrocution.

**STOCKEZ LE PROJECTEUR.**

Rangez le projecteur inutilisé hors de portée des enfants et n'autorisez pas leur maniement par des personnes non familiarisées avec le projecteur.

**ENTRETIEN.**

Vérifiez que les pièces mobiles ne sont pas alignées ou coincées, qu'il n'y a pas de pièces cassées ou d'autres conditions qui pourraient affecter le fonctionnement du projecteur. Le projecteur doit être réparé avant utilisation lorsqu'il est endommagé. De nombreux accidents sont causés par des projecteurs mal entretenus. Utilisez le projecteur conformément à ces instructions,

en tenant compte des conditions de travail et de travail à développer. L'utilisation du projecteur pour des applications autres que celles prévues peut entraîner une situation dangereuse. Veuillez vérifier le projecteur entretenu par un service de réparation officiel Werku® en utilisant uniquement des pièces de rechange identiques. Cela garantira que la sécurité du projecteur est maintenue.

### DESCRIPTION DU PRODUIT.

Le projecteur est d'éclairer les zones de travail et espaces de travail. Observez ce schéma pour vous familiariser avec le projecteur avant de l'utiliser.

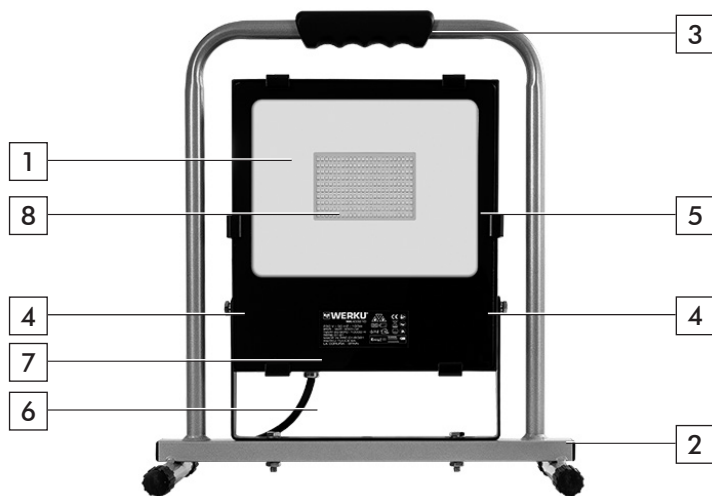

1. Vitre protection
2. Support
3. Poignée
4. Charnière
5. Boîtier électrique
6. Fil et fiche
7. Plaque signalétique
8. LEDS

### NOTICE D'UTILISATION.

Avant de démarrer le projecteur, il est recommandé de lire complètement et minutieusement toutes les instructions ci-dessous. Vous devrez également tenir compte des normes de prévention des accidents, des règlements et des directives ainsi que des lois et restrictions en vigueur pour les centres de travail. Le projecteur doit être utilisée uniquement par des personnes adéquatement formées à son maniement et respectant exclusivement les applications ici prévues.

### SOURCE D'ALIMENTATION.

Assurez-vous que la source d'alimentation est adaptée aux conditions spécifiées sur la plaque d'informations de le projecteur (1).

### RALLONGE.

Si la zone de travail est éloignée de la source d'alimentation, utilisez une rallonge d'un diamètre et d'une qualité suffisants.

### AVERTISSEMENTS SÉCURITÉ SUPPLÉMENTAIRES.

N'utilisez en aucun cas le projecteur si la vitre de protection est endommagée, fissurée, ou cassée (2). D'assurer une distance minimale de 0.5 mètres entre la sortie de lumière et la surface à éclairer (3). N'exposez pas ce projecteur à la pluie ou à l'humidité. Posez le projecteur sur une surface plane, horizontale et dure. Veuillez constamment à un positionnement sûr et stable (4). Le projecteur produit chaleur et peut causer des brûlures et/ou d'incendie. Ne couvrez pas le projecteur quand il est allumé. Ne pas regarder dans le faisceau lumineux directement. Ne pas diriger le faisceau lumineux vers d'autres personnes ou des animaux. Cet projecteur est de classe de protection I et II doit impérativement mis à la terre. Lorsque vous utilisez ce projecteur à l'extérieur, utilisez une rallonge qui convient à l'extérieur.

### ACTIVER.

Branchez la fiche sur le secteur. Cet projecteur n'étant pas équipé d'un interrupteur marche/arrêt, le faisceau lumineux apparaîtra dès le branchement de le projecteur.

### DÉSACTIVER.

Retirez la fiche du secteur. Cet projecteur n'étant pas équipé d'un interrupteur marche/arrêt, il est nécessaire de débrancher le projecteur du secteur.

### ENTRETIEN.

Le projecteur a été conçue pour fonctionner longtemps avec un minimum d'entretien. Le fonctionnement optimal de le projecteur dépend des soins qui lui sont apportés et d'un nettoyage fréquent. Pour éviter des accidents, débranchez toujours le projecteur de sa source d'alimentation avant de la nettoyer ou de l'entretenir. Le projecteur doit toujours être nettoyée de manière efficace en utilisant de l'air comprimé à la fin de chaque utilisation. Utilisez toujours des lunettes de protection quand vous travaillez avec de l'air comprimé. Si vous ne pouvez pas utiliser d'air comprimé, retirez la poussière de le projecteur à l'aide d'une brosse. Les fentes de ventilation du moteur et les interrupteurs doivent être toujours propres et dépourvus de tout résidu. N'essayez

pas de les nettoyer en introduisant des objets pointus par les ouvertures. Certains produits de nettoyage et certains solvants, comme l'essence, le tétrachlorométhane, les solvants chlorés, l'ammoniaque et les produits de nettoyage domestiques contenant de l'ammoniaque, endommagent les composants en plastique. N'utilisez aucun de ces produits pour nettoyer le projecteur. Les LED ne peuvent pas être remplacées. Effectuez un nettoyage soigné après chaque utilisation afin d'éviter l'accumulation de déchets sur le projecteur. Un nettoyage immédiat évitera la formation d'un agglomérat qu'il vous sera plus difficile d'éliminer par la suite. Le projecteur doit rester propre pour éviter une détérioration et une usure prématurées. Régulièrement, selon la fréquence d'utilisation, contrôlez toutes les vis et resserrez-les si nécessaire.

#### TRANSPORT/STOCKAGE.

Débranchez la fiche d'alimentation électrique. Attendez que le projecteur ait complètement refroidi. Enregistrez le projecteur de sorte qu'il peut être utilisé par une personne non autorisée. Remiser le projecteur dans un endroit sec et protégé.

#### PROTECTION DE L'ENVIRONNEMENT.

Les matériaux et composants utilisés pour fabriquer ce produit peuvent être réutilisés et recyclés. Werku® a adhéré à un Système Intégré de Gestion qui se charge de l'élimination correcte des résidus de ce produit. Ne jetez pas ce produit dans les ordures domestiques. Werku® propose à ses clients un service gratuit de collecte de ces résidus dans tous ses points de vente, dans les points de collecte listés par le Système Intégré de Gestion ou dans les points de collecte de votre commune.

#### ÉTIQUETTE ÉNERGIE.

Ce projecteur est enregistré auprès de l'EPREL. Selon le règlement UE 2017/1369, la classification de ce projecteur est F.

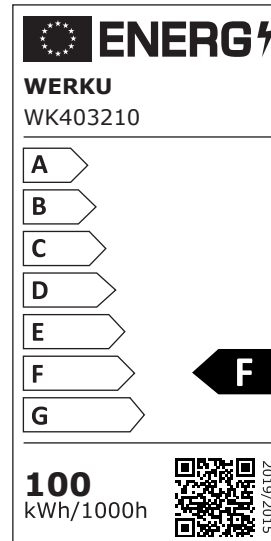

#### GARANTIE ET SERVICE TECHNIQUE.

Outre la garantie légale, Werku® offre une garantie commerciale supplémentaire. Cette garantie commerciale couvre la réparation des défauts résultant de défaillances dans le matériel ou la fabrication. Pour cela, les défauts doivent être constatés pendant la période de validité. Le consommateur a droit à la réparation gratuite des défauts que Werku® reconnaît comme inclus dans la garantie commerciale (frais envoi, main d'œuvre et matériaux inclus), au choix de Werku®, au moyen de la simple réparation ou par remplacement (le cas échéant, par un modèle postérieur). Cette garantie commerciale n'affecte pas les droits du consommateur établis légalement par la Directive 1999/44/CE. La période de validité de cette garantie commerciale est de 24 mois. Si ce produit est destiné à une utilisation professionnelle ou industrielle, la période de validité est de 12 mois. La période de validité débute à la date d'achat par le premier consommateur. Cette date figure sur la facture ou le ticket de caisse. Le droit de réclamer l'application de cette garantie commerciale expire six mois après la fin de la période de validité. Les réclamations en vertu de cette garantie commerciale doivent être présentées au distributeur ou au Service d'Assistance Technique. Pour cela, il est indispensable de présenter cette garantie dûment complétée et tamponnée par le distributeur, accompagnée de la facture ou du ticket d'achat. Pour toute information relative à cette garantie commerciale, l'acheteur et/ou le distributeur peut

contacter le Service d'Assistance Technique au +34 981 648 119, ou par courrier électronique à [info@werku.com](mailto:info@werku.com). Sont exclus de cette garantie commerciale les défauts causés par des pièces usées résultant d'une utilisation naturelle, les défauts causés par le non respect ou la mauvaise application de la notice d'utilisation ou par une utilisation non conforme à celle à laquelle est destiné ce produit, par des facteurs environnementaux anormaux ou une surcharge, un entretien ou un nettoyage inadéquats, les défauts causés par l'utilisation d'accessoires ou de pièces de rechange qui ne sont pas des pièces d'origine Werku® et si le produit a été totalement ou partiellement démonté, modifié ou réparé par du personnel autre que celui du Service d'Assistance Technique, ou s'il s'agit d'irrégularités minimales et insignifiantes pour une utilisation et un fonctionnement adéquats. Les réparations et remplacements ne prolongent ni ne renouvellent le délai de validité de cette garantie commerciale. Les pièces remplacées sont la propriété de Werku®. Si l'acheteur remet le produit au Service d'Assistance Technique en ne remplissant pas les conditions de cette garantie commerciale, les frais et risques du transport seront à sa charge. Cette garantie commerciale est valable sur le territoire de l'Union Européenne. L'entreprise responsable de l'application de cette garantie commerciale Werku® est Werku Tools SA.

#### **ASSISTANCE TECHNIQUE.**

Werku® met à votre disposition son service technique pour répondre à toutes les questions sur ses produits. Si vous souhaitez contacter notre équipe, veuillez envoyer un courrier électronique à l'adresse suivante: [info@werku.com](mailto:info@werku.com).

**DICHIARAZIONE CONFORMITÀ CE.**

Werku® dichiara che il proiettore WK403210 è conforme alle seguenti Direttive e alle Norme:

2014/30/EU

2014/35/EU

EN55015:2013+A11:2015

EN61547:2009

EN61000-3-2:2014

EN61000-3-3:2013

EN62493:2015

EN60598-2-5:1998

EN60598-1:2015



La Coruña, 01/10/2023

R Yáñez

Werku Tools SA

**CARATTERISTICHE TECNICHE.**

Tensione-frequenza ..... 220-240 V~50 Hz

Potenza ..... 100 W

Classe ..... I

Indice di protezione ..... IP65

Tecnologia LED ..... SMD / 240 x Epistar

Lumens ..... 9000 lm

Temperatura colore ..... 6500 k

Angolo fascio luminoso ..... 130°

Gamma fascio ..... 40 m

Lunghezza cavo ..... 3 m

Temperatura lavoro ..... -20-50° C

Durata LED ..... 10.000 h

Classe efficienza energetica ..... F

**PITTOGRAMMI.**

Leggere manuale di istruzioni



Conformità europea



Direttiva 2002/96/CE - Rifiuti Apparecchiature Elettriche ed Elettroniche



Sostituire il vetro difettoso



Distanza minima di emissione luminosa e area da illuminare

**ISTRUZIONI DI SICUREZZA.**

Leggere tutte le avvertenze di sicurezza e tutte le istruzioni. La mancata osservanza di tutte le avvertenze e istruzioni elencate di seguito può provocare scosse elettriche, incendi e/o lesioni gravi. Conservare tutte le avvertenze e le istruzioni per consultazioni future. Gli incidenti possono spesso essere evitati prendendo coscienza di una potenziale situazione di pericolo prima che essa si verifichi e seguendo le procedure di sicurezza adeguate. Non usare mai questo proiettore per applicazioni diverse da quelle specificate in questo manuale.

**SICUREZZA DELL'AREA DI LAVORO.**

Mantenere l'area di lavoro pulita e ben illuminata. Le aree disordinate e buie possono incrementare la possibilità di incidenti. Non usare questo proiettore vicino a materiali infiammabili.

**SICUREZZA ELETTRICA.**

La spina del proiettore deve corrispondere alla base della presa. Non modificare mai la spina in alcun modo.

**NON ABUSARE IL CAVO.**

Non usare mai il cavo per trasportare, sollevare o scollegare il proiettore. Tenere il cavo lontano da calore, olio, bordi taglienti o parti in movimento. I cavi danneggiati o impigliati aumentano il rischio di scosse elettriche. Quando si utilizza il proiettore all'aperto, usare una prolunga adatta all'uso esterno. L'uso di una prolunga adatta all'esterno riduce il rischio di scosse elettriche.

**CONSERVARE IL PROIETTORE.**

Conservare il proiettore fuori dalla portata dei bambini e non permettere a persone che non hanno familiarità con il proiettore.

**MANUTENZIONE.**

Verificare che le parti mobili non siano allineate o bloccate, che non vi siano parti rotte o altre condizioni che potrebbero influire sul funzionamento del proiettore. Il proiettore deve essere riparato prima dell'uso se danneggiato. Molti incidenti sono causati da proiettori mal tenuti. Utilizzare il proiettore secondo queste istruzioni, tenendo conto delle condizioni di lavoro e del lavoro da svolgere. L'uso del proiettore per applicazioni diverse da quelle previste potrebbe causare una situazione pericolosa. Si prega di verificare che il proiettore sia stato riparato da un servizio di riparazione ufficiale Werku® utilizzando

solo parti di ricambio identiche. Ciò garantirà il mantenimento della sicurezza del proiettore.

### DESCRIZIONE DEL PRODOTTO.

Questo proiettore è stato progettato per illuminare cantieri e aree di lavoro. Fare riferimento a questo diagramma per acquisire familiarità con il proiettore prima di utilizzarlo.

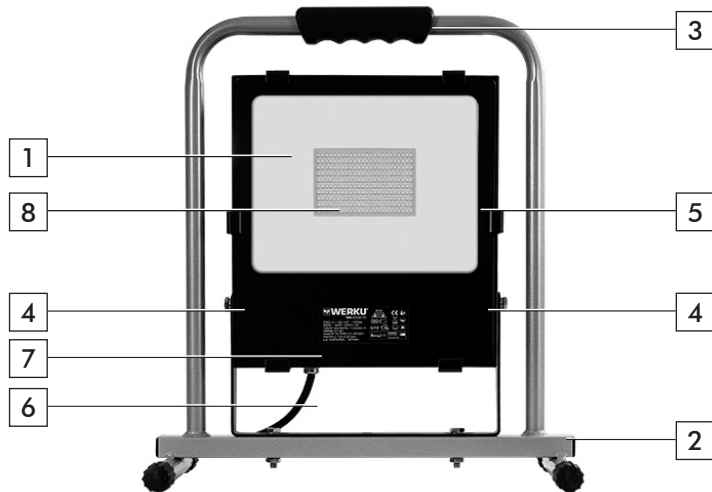

1. Vetro di protezione
2. Supporto
3. Maniglia
4. Cerniera
5. Quadro elettrico
6. Cavo e spina
7. Targhetta identificativa
8. LEDS

### ISTRUZIONI PER L'USO.

Prima di mettere in funzione il proiettore, si consiglia di leggere completamente e attentamente tutte le istruzioni indicate. Allo stesso modo, devono essere prese in considerazione le norme per la prevenzione degli infortuni, i regolamenti e le direttive, le leggi e le restrizioni in vigore per i centri di lavoro. Il proiettore deve essere utilizzato solo da persone adeguatamente istruite al suo utilizzo ed esclusivamente in conformità con gli scopi previsti.

### ALIMENTAZIONE ELETTRICA.

Assicurarsi che l'alimentatore soddisfi i requisiti specificati sulla targa dati del proiettore (1).

### PROLUNGA.

Quando l'area di lavoro è lontana dalla fonte di alimentazione, utilizzare una prolunga di diametro e qualità sufficienti.

### AVVERTENZE AGGIUNTIVE DI SICUREZZA.

Non utilizzare il proiettore se il vetro protettivo è danneggiato, incrinato o rotto (2). Garantire una distanza minima di 0.5 metri tra l'uscita della luce e l'area da illuminare (3). Non esporre questo proiettore a condizioni di pioggia o umidità. Posizionare il proiettore su una superficie piana, orizzontale e dura. Assicurati di fissare costantemente un posizionamento stabile (4). Il proiettore produce calore e può causare ustioni e / o incendi. Non coprire il proiettore quando è acceso. Non guardare direttamente il raggio di luce. Non puntare il fascio di luce verso altre persone o animali. Questo proiettore appartiene alla classe di protezione I ed è essenziale che sia collegato a terra. Quando si utilizza questo proiettore all'aperto, utilizzare una prolunga adatta per uso esterno.

### ACCESO.

Collega questo proiettore alla rete. Questo proiettore non è dotato di un interruttore di accensione / spegnimento, il raggio di luce apparirà quando si collega il cavo alla rete elettrica.

### SPENTO.

Rimuovere la spina dalla rete. Questo proiettore non è dotato di interruttore di accensione / spegnimento, è necessario scollegarlo dalla rete elettrica.

### MANUTENZIONE.

Il proiettore è stato progettato per funzionare a lungo con una manutenzione minima. Le prestazioni ottimali dipendono da una buona cura del proiettore e da una pulizia frequente. Per evitare incidenti, scollegare sempre il proiettore dalla fonte di alimentazione prima di pulire o eseguire qualsiasi manutenzione sul proiettore. Il proiettore deve essere pulito efficacemente utilizzando aria compressa alla fine di ogni utilizzo. Indossare sempre occhiali protettivi quando si lavora con aria compressa. Se non è possibile utilizzare l'aria compressa, rimuovere la polvere dal proiettore utilizzando un pennello. Le feritoie di ventilazione del motore e degli interruttori devono essere sempre pulite e prive di qualsiasi tipo di residuo. Non cercare di pulirli inserendo oggetti appuntiti attraverso le aperture. Alcuni detergenti e solventi danneggiano i componenti in plastica, inclusi benzina, tetraclorometano, solventi detergenti clorurati, ammoniaca e detergenti domestici che contengono ammoniaca. Non utilizzare nessuno

dei prodotti menzionati per pulire il proiettore. I LED non possono essere sostituiti. Pulire accuratamente dopo ogni utilizzo per evitare l'accumulo di detriti sul proiettore. La pulizia immediata previene la formazione di un agglomerato che sarà più difficile da rimuovere in seguito. Il proiettore deve essere mantenuto pulito per evitare il deterioramento e l'usura prematura. Periodicamente, a seconda della frequenza di utilizzo, controllare tutte le viti e serrarle se necessario.

### TRASPORTO / IMMAGAZZINAMENTO.

Scollegare il cavo di alimentazione. Attendere che il proiettore si raffreddi completamente. Conservare il proiettore in modo che non possa essere utilizzato da persone non autorizzate. Conservare il proiettore in un luogo asciutto e protetto.

### PROTEZIONE DELL'AMBIENTE.

I materiali e i componenti che sono stati usati per fabbricare questo prodotto possono essere riutilizzati e riciclati. Werku® aderisce ad un sistema di gestione integrato che assicura il corretto smaltimento dei rifiuti di questo prodotto. Non smaltire questo prodotto nei rifiuti domestici. Werku® offre ai suoi clienti un servizio gratuito per la rimozione di questi rifiuti in qualsiasi punto vendita, nei punti di raccolta stabiliti dal Sistema di Gestione Integrato o nei punti di riciclaggio locali.

### ETICHETTA ENERGETICA.

Questo proiettore è registrato presso EPREL. Secondo il Regolamento UE 2017/1369, la classificazione di questo proiettore è F.

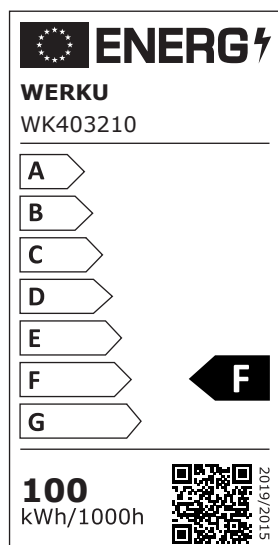

### GARANZIA E SERVIZIO TECNICO.

Oltre alla garanzia legale, Werku® offre un'ulteriore garanzia commerciale. Questa garanzia commerciale copre la riparazione dei difetti che risultano essere dovuti a difetti di materiali o di fabbricazione. Per questo è essenziale che i difetti si verifichino entro il periodo di validità. Il consumatore ha diritto alla riparazione gratuita dei difetti che Werku® riconosce come inclusi nella garanzia commerciale (comprese le spese di spedizione, la manodopera e i materiali), a discrezione di Werku®, mediante riparazione o sostituzione (se necessario con un modello successivo). Questa garanzia commerciale non pregiudica i diritti dei consumatori stabiliti dalla legge secondo la direttiva 1999/44/CE. Il periodo di validità di questa garanzia commerciale è di 24 mesi. Se il prodotto è destinato ad un uso professionale o industriale, il periodo di validità è di 12 mesi. Il periodo di validità inizia a decorrere dalla data di acquisto da parte del primo consumatore. Questa data è indicata sulla fattura o sulla ricevuta d'acquisto. La richiesta di adempimento di questa garanzia commerciale scade sei mesi dopo la fine del periodo di validità. Il reclamo in base a questa garanzia commerciale deve essere presentato al distributore o al Servizio di Assistenza Tecnica. A tal fine, è indispensabile presentare questa garanzia debitamente compilata e timbrata dal distributore, insieme alla fattura o alla ricevuta d'acquisto. Per qualsiasi informazione su questa garanzia commerciale, l'acquirente e/o il distributore possono contattare il Servizio di Assistenza Tecnica per telefono al +34 981 648 119 o per e-mail a [info@werku.com](mailto:info@werku.com). Sono esclusi da questa garanzia commerciale i difetti che sono stati causati da parti usurate dall'uso o da altra usura naturale, i difetti che sono stati causati dall'inosservanza o dal mancato rispetto delle istruzioni per l'uso e il funzionamento, o da applicazioni che non sono conformi all'uso previsto di questo prodotto, o da fattori ambientali anormali, o sovraccarico, manutenzione o pulizia inadeguata, difetti causati dall'uso di accessori, complementi o pezzi di ricambio non originali Werku®, se il prodotto è stato totalmente o parzialmente smontato, modificato o riparato da personale esterno al Servizio di Assistenza Tecnica o la presenza di piccole irregolarità irrilevanti per il

suo corretto uso e il suo adeguato funzionamento. Le riparazioni e le sostituzioni non estendono o rinnovano il periodo di validità di questa garanzia commerciale. Le parti sostituite diventano proprietà della Werku®. Qualora l'acquirente invii il prodotto al Servizio di Assistenza Tecnica, non rispettando le condizioni della presente garanzia commerciale, le spese e i rischi di trasporto saranno a carico dell'acquirente. Questa garanzia commerciale è valida all'interno dell'Unione Europea. La società responsabile dell'adempimento di questa garanzia commerciale Werku® è la Werku Tools SA.

#### **CONSULENZA TECNICA.**

Werku® mette a disposizione dei propri clienti il suo ufficio tecnico per risolvere qualsiasi dubbio che possa sorgere sui suoi prodotti. Se desideri contattare il nostro team, invia un'e-mail a [info@werku.com](mailto:info@werku.com).

**CE CONFORMITEITSVERKLARING.**

Werku® verklaart dat de WK403210 projector in overeenstemming is met de volgende Richtlijnen en Normen:

- 2014/30/EU
- 2014/35/EU
- EN55015:2013+A11:2015
- EN61547:2009
- EN61000-3-2:2014
- EN61000-3-3:2013
- EN62493:2015
- EN60598-2-5:1998
- EN60598-1:2015









La Coruña, 01/10/2023  
 R Yáñez  
 Werku Tools SA

**TECHNISCHE EIGENSCHAPPEN.**

Spanning-frequentie .....	220-240 V~50 Hz
Vermogen .....	100 W
Klasse .....	I
Beveiliging index .....	IP65
LED technologie .....	SMD / 240 x Epistar
Lumens .....	9000 lm
Kleurtemperatuur .....	6500 k
Stralingshoek .....	130°
Stralingsreikwijdte .....	40 m
Kabellengte .....	3 m
Werktemperatuur .....	-20-50° C
LED duur .....	10.000 h
Energie-efficiëntieklasse .....	F

**PICTOGRAMMEN.**

-  Lees instructiehandleiding
-  Europese conformiteit
-  2002/96/CE Richtlijn - Afgedankte Elektrische en Elektronische Appar
-  →  Vervang defect glas
-  0.5 M Minimale lichtuitstralingsafstand en te verlichten gebied

**VEILIGHEIDSINSTRUCTIES.**

Lees alle beveiligingswaarschuwingen en alle instructies. Het niet opvolgen van alle hieronder vermelde waarschuwingen en instructies kan leiden tot elektrische schokken, brand en/of ernstig letsel. Bewaar alle waarschuwingen en voorschriften voor toekomstig gebruik. Ongevallen kunnen meestal worden voorkomen door erkenning van een potentiële gevaarlijke situatie voordat deze plaatsvindt en door het observeren van de juiste veiligheidsprocedures. Deze projector niet gebruiken voor andere toepassingen dan die in deze handleiding zijn gespecificeerd.

**VEILIGHEID OP DE WERKOMGEVING.**

Houw de werkomgeving schoon en goed verlicht. Een rommelige of onverlichte werkomgeving kan ongevallen verrichten. Gebruik deze projector niet in de buurt van brandbare materialen.

**ELEKTRISCHE VEILIGHEID.**

De stekker van de projector moet bijpassend zijn met de basis van het stopcontact. Verander de stekker nooit; op welke manier ook.

**HET SNOER NIET MISBRUIKEN.**

Gebruik het snoer nooit om de projector te dragen, op te tillen of uit de stekker te trekken. Houd het snoer uit de buurt van hitte, olie, scherpe randen of bewegende onderdelen. Een beschadigd of verward snoer verhoogt het risico op een elektrische schok. Bij het gebruik buitenshuis van de projector, gebruik maken van een verlengsnoer dat geschikt is voor gebruik buitenshuis. Het gebruik van een verlengsnoer dat geschikt is voor gebruik buitenshuis vermindert het risico op een elektrische schok.

**HET OPSLAAN VAN DE PROJEKTOR.**

De projector dat niet in gebruik is moet worden opgelagen buiten het bereik van kinderen en mag niet worden gebruikt door personen zonder ervaring met de projector.

**ONDERHOUD.**

Controleer bewegende onderdelen op verkeerde uitlijning of vastlopen, er zijn geen kapotte onderdelen of andere omstandigheden die de werking van de projector kunnen beïnvloeden. De projector moet voor gebruik worden gerepareerd wanneer deze beschadigd is. Veel ongelukken worden veroorzaakt door slecht onderhouden

projectoren. Gebruik de projector volgens deze instructies, rekening houdend met de werkomstandigheden en werkomstandigheden. Het gebruik van de projector voor andere dan de beoogde toepassingen kan tot gevaarlijke situaties leiden. Controleer de projector die is onderhouden door een officiële Werku®-reparatiedienst met alleen identieke vervangende onderdelen. Dit zorgt ervoor dat de veiligheid van de projector behouden blijft.

**BESCHRIJVING VAN HET PRODUCT.**

De projektor is om bouwplaatsen en werkruimtes te verlichten. Raadpleeg voor gebruik dit plan om vertrouwd te raken met de projektor.

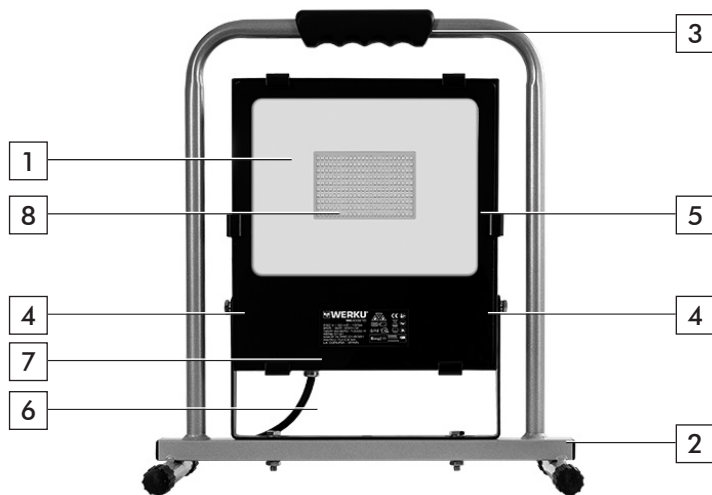

- 1. Beschermglas
- 2. Steun
- 3. Handgreep
- 4. Scharnier
- 5. Elektrisch toestel
- 6. Kabel en stekker
- 7. Typeplaatje
- 8. LEDS

**GEBRUIKSAANWIJZING.**

Voor het starten van de projektor, raden wij u aan zorgvuldig alle aangegeven instructies te lezen. Respecteer alle voorschriften met betrekking tot de preventie van ongevallen, gezondheids- en veiligheidsrichtlijnen, wetten en toepasselijke beperkingen voor werkplekken. De projektor mag alleen worden gebruikt door personen die geïnstrueerd zijn in het gebruik ervan en uitsluitend voor de doeleinden waarvoor deze is ontworpen.

**ENERGIE VOEDING.**

Zorg ervoor dat de energie voeding is aangepast aan de op het informatiebord van de projektor eisen (1).

**VERLENGSNOER.**

Als de werkplasts op enige afstand van de energie voeding ligt, gebruik dan een verlengsnoer van voldoende diameter en kwaliteit.

**EXTRA VEILIGHEIDSWAARSCHUWINGEN.**

Gebruik de projektor niet met een gebarsten of gebroken beschermenglas (2). Zorg voor een minimale afstand van 0.5 meter tussen de lichtuitgang van de projektor en het te belichten oppervlak (3). Gebruik de projektor niet bij regen of natte omstandigheden. Plaats de projektor op een vlakke, horizontale en harde ondergrond. Zorg ervoor dat u voortdurend instellen van een stabiele positionering (4). De projektor produceert warmte en kan brandwonden en/of brand veroorzaken. De projektor niet dekken wanneer deze aanstaat. Kijk niet rechtstreeks in de lichtstraal. De lichtstraal niet richten op andere mensen of dieren. Deze projektor valt onder beschermingsklasse I en moet dus geaard zijn. Bij het gebruik van deze projektor buitenshuis, gebruikt een verlengsnoer dat geschikt is voor gebruik buitenshuis.

**INSCHAKELEN.**

Sluit deze projektor aan. Aangezien deze projektor niet is uitgerust met een aan/uit-schakelaar, ontstaat de lichtbundel wanneer u de stekker in het stopcontact stopt.

**UITSCHAKELEN.**

Haal de stekker uit het stopcontact. Aangezien deze projektor niet is uitgerust met een aan/uitschakelaar, is het noodzakelijk om de stekker uit het stopcontact te halen.

**ONDERHOUD.**

De projektor is ontworpen voor een lange levensduur met een minimum aan onderhoud. Optimaal gebruik hangt af van de juiste verzorging en regelmatige reiniging van de projektor. Om ongelukken te voorkomen, altijd de stekker van de projektor uit het stopcontact halen vóór het schoonmaken of onderhoud. De

projector kan na elk gebruik effectief worden gereinigd met behulp van perslucht. Als er geen perslucht beschikbaar is, gebruik dan een borstel om stof van de projector te verwijderen. Motor ventilatieopeningen schakelaarhendels moeten altijd schoon en vrij van stoffen. Probeer tijdens het schoonmaken niet puntige voorwerpen door de openingen te voegen. Sommige reinigings- en oplosmiddelen kunnen schade veroorzaken aan de kunststof onderdelen, onder deze zijn benzine, tetrachloorkoolstof, chloorhoudende schoonmaakmiddelen, ammoniak en huishoudelijke schoonmaakmiddelen die ammoniak bevatten. Gebruik geen van deze om de projector schoon te maken. De LEDs kunnen niet worden vervangen. Voer een grondige reiniging na elk gebruik om opeenhoping van afval op de projector te voorkomen. Onmiddellijke reiniging voorkomt de vorming van een agglomeraat dat moeilijker is om later te verwijderen. De projector moet schoon worden gehouden om voortijdige slijtage en deterioratie te voorkomen. Van tijd tot tijd, afhankelijk van de gebruiksfrequentie, controleer alle schroeven en draai deze vast indien nodig.

**VERVOER/OPSLAG.**

Haal de stekker uit het stopcontact. Wacht tot de projector volledig afgekoeld is. Bewaar de projector zodat deze niet kan worden gebruikt door een onbevoegd persoon. Bewaar de projector op een droge en beschermde plaats.

**MILIEU BESCHERMING.**

De materialen en componenten die zijn gebruikt om dit product te vervaardigen kunnen worden hergebruikt en gerecycleerd. Werku® is gehecht aan een geïntegreerd managementsysteem dat verantwoordelijk is voor de correcte verwijdering van de residuen van dit product. Gooi dit product niet weg met de gewone vuilnis. Werku® biedt haar klanten een gratis collectiedienst voor deze resten op elke verkooppunt, op het verzamelpunt van het managementsysteem en op het schone inzamelpunt van uw woonplaats.

**ENERGIE LABEL.**

Deze projector is geregistreerd bij EPREL. Volgens Verordening EU 2017/1369 is F de classificatie van deze projector.

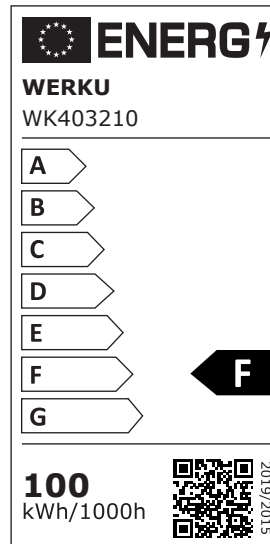

**GARANTIE EN TECHNISCHE SERVICE.**

Apart van de wettelijke garantie, biedt Werku® een extra commerciële garantie. Deze commerciële garantie dekt de reparatie van alle geconstateerde gebreken die te wijten aan fouten in het materiaal of de fabricage. Om deze dekking effectief te zijn is het noodzakelijk dat de gebreken verschijnen binnen de geldigheidsduur. The consument heeft recht op gratis reparatie van alle defecten die Werku® erkent zoals opgenomen in de commerciële garantie (verzendingkosten, arbeidskosten en materialen inbegrepen) en gekozen door Werku®, hetzij via de reparatie of door vervanging (eventueel met een nieuwer model). Deze commerciële garantie heeft geen invloed op de rechten van de consument gevestigd door de wet overeenkomstige Richtlijn 1999/44 /CE. Deze commerciële garantie is geldig gedurende 24 maanden. Als dit product is bestemd voor professioneel of industrieel gebruik, is de geldigheidsduur 12 maanden. The geldigheidsduur begint op de datum van aankoop van de eerste consument. Deze datum wordt getoond op de factuur of aankoopbon. Acties voor claims tegen deze commerciële garantie vervallen zes maanden na het einde van de geldigheidsperiode. Alle claims die voortvloeien uit deze commerciële garantie moeten aan de distributeur of aan de Technische Dienst worden voorgelegd. Hiervoor moet u deze garantie correct ingevuld en gestempeld by de distributeur presenteren, samen met de factuur of kassabon. Voor welke informatie ook over deze commerciële garantie, kunt U contact opnemen met de Technische Dienst op het telefoonnummer +34 981 648 119, of per e-mail op [info@werku.com](mailto:info@werku.com). Deze commerciële garantie geldt niet

voor defecten veroorzaakt door onderdelen die versleten zijn door gebruik en andere vormen van natuurlijke slijtage, defecten veroorzaakt door het niet opvolgen van de instructies voor het gebruik, bij toepassingen waarvoor dit product niet bestemd is, voor afwijkende omgevingsfactoren, overbelasting of onzorgvuldig onderhoud of reiniging, voor gebreken veroorzaakt door het gebruik van onderdelen, accessoires of vervangingen die niet origineel Werku® onderdelen zijn, indien dit product geheel of gedeeltelijk gedemonteerd, aangepast of gerepareerd is door iemand verschillend van de Technische Dienst, bij minimale en irrelevante onregelmatigheden die het normale gebruik niet beïnvloeden. Reparaties en vervangingen verlengen of vernieuwen de geldigheidsduur van deze commerciële garantie niet. De vervangen onderdelen worden eigendom van Werku®. Indien de koper dit product naar de Technische Dienst stuurt en deze niet voldoet aan de voorwaarden van deze commerciële garantie, zijn alle onkosten en transport risico's voor de koper. Deze commerciële garantie is alleen geldig op het grondgebied van de Europese Unie. Het bedrijf dat verantwoordelijk is voor de naleving van deze Werku® commerciële garantie is Werku Tools SA.

**TECHNISCH ADVIES.**

De technische afdeling van Werku® staat tot uw beschikking om eventuele vragen op te lossen die u mocht hebben met betrekking tot zijn producten. Als u contact wilt opnemen met ons team, stuur dan een e-mail naar [info@werku.com](mailto:info@werku.com).

**DECLARAÇÃO CONFORMIDADE CE.**

Werku® declara que o projector WK403210 corresponde ás seguintes Directivas e Normativas:  
 2014/30/EU  
 2014/35/EU  
 EN55015:2013+A11:2015  
 EN61547:2009  
 EN61000-3-2:2014  
 EN61000-3-3:2013  
 EN62493:2015  
 EN60598-2-5:1998  
 EN60598-1:2015







La Coruña, 01/10/2023  
 R Yáñez  
 Werku Tools SA

**CARACTERÍSTICAS TÉCNICAS.**

Voltagem-frequência ..... 220-240 V~50 Hz  
 Potência ..... 100 W  
 Classe ..... I  
 Índice de protecção ..... IP65  
 Tecnologia LED ..... SMD / 240 x Epistar  
 Lumens ..... 9000 lm  
 Temperatura cor ..... 6500 k  
 Ângulo feixe ..... 130°  
 Escopo feixe ..... 40 m  
 Comprimento cabo ..... 3 m  
 Temperatura trabalho ..... -20-50° C  
 Duração LED ..... 10.000 h  
 Classe eficiência energética ..... F

**PICTOGRAMAS.**

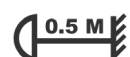
-  Ler manual de instruções
-  Conformidade europeia
-  Directiva 2002/96/CE - Resíduos Aparatos Eléctricos y Electrónicos
-  Substitua o vidro com defeito
-  Distância mínima de saída de luz e área a ser iluminada

**INSTRUÇÕES DE SEGURANÇA.**

Leia todos os avisos de segurança e todas as instruções. Não seguir todas as advertências e as instruções listadas abaixo pode resultar em choque eléctrico, incêndio e/ou ferimento grave. Manter todos os avisos e as instruções para referência futura. Os acidentes poderan evitar-se em muitos casos dando-se conta de uma situação perigosa antes de que se produza, e observando fielmente os procedimentos de segurança apropriados. Não utilize nunca este projector para aplicações que não sejam as especificadas neste manual.

**SEGURANÇA DO ÁREA DE TRABALHO.**

Manter a área de trabalho limpa e bem iluminada. As áreas desorganizadas e escuras provocam acidentes. Não opere este projector perto de materiais inflamáveis.

**SEGURANÇA ELÉCTRICA.**

O plugue do projector deve coincidir com a base do soquete. Nunca modifique o plugue de qualquer forma.

**NÃO FORCE O CABO ELÉCTRICO.**

Nunca use o cabo de carregar, erguer ou retirar o projector. Mantenha o cabo longe do calor, óleo, cantos afiados ou partes móveis. Os cabos danificados ou emaranhados aumentam o risco de choque eléctrico. Ao operar o projector ao ar livre, use um cabo de extensão apropriado para uso externo. O uso de um cabo de extensão apropriado para áreas exteriores reduz o risco de choque eléctrico.

**GUARDE O PROJECTOR.**

Guarde o projector fora do alcance das crianças e não permitir o manuseamento o projector para as pessoas não familiarizadas com o projector.

**MANUTENÇÃO.**

Verifique as partes móveis quanto a desalinhamento ou encadernação, não há peças quebradas ou outras condições que possam afetar a operação do projetor. O projetor deve ser consertado antes do uso quando estiver danificado. Muitos acidentes são causados por projetores mal conservados. Use o projetor de acordo com estas instruções, tendo em conta as condições de trabalho e trabalho a desenvolver. O uso do projetor para aplicações diferentes das previstas pode resultar em uma situação perigosa. Por favor, verifique o projetor reparado por um

serviço de reparo oficial Werku® usando apenas peças de reposição idênticas. Isso garantirá que a segurança do projetor seja mantida.

### DESCRIÇÃO DO PRODUTO.

O projetor se desenhava para iluminar zonas de obra e áreas de trabalho. Observe este esquema para se familiarizar com o projetor antes de o utilizar.

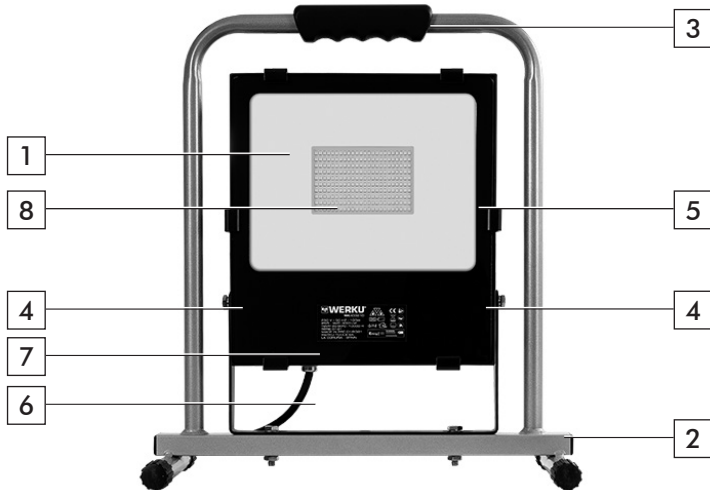

1. Cristal protección
2. Soporte
3. Empuñadura
4. Bisagra
5. Caja eléctrica
6. Cable y Enchufe
7. Placa características
8. LEDS

### INSTRUÇÕES DE USO.

Antes de colocar o projetor em funcionamento, aconselhamos a ler completa e minuciosamente todas as instruções que se indicam. Ainda assim, deverá ter em conta as normas para a prevenção de acidentes, os regulamentos e as directivas, as leis e restrições vigentes para os centros de trabalho. O projetor deve de ser utilizado unicamente por pessoas devidamente preparadas para a sua operação e exclusivamente de acordo com os fins previstos.

### FONTE DE ALIMENTAÇÃO.

Certifique-se de que a fonte de alimentação se ajusta aos requisitos especificados na placa de dados do projetor (1).

### EXTENSÃO ELÉCTRICA.

Quando a zona de trabalho estiver afastada da fonte de alimentação, utilize uma extensão eléctrica com diâmetro e qualidade suficientes.

### AVISOS DE SEGURANÇA ADICIONAIS.

Não use o projetor se o vidro estiver danificado, rachado ou quebrado (2). Garantir uma distância mínima de 0.5 metros entre a saída de luz e a área para iluminar (3). Não exponha este projecto à chuva ou condições de umidade. Coloque o projetor em uma superfície plana, horizontal e dura. Constantemente certifique-se de garantir um posicionamento estável (4). O projetor produz calor e pode causar queimaduras e/ou incêndio. Não cubra o projetor quando ligado. Não olhe diretamente para o feixe de luz. Não aponte o feixe de luz para outras pessoas ou animais. Este projecto pertence à classe de protecção I e é essencial que este seja posto ao terra. Quando você usar este projecto no exterior, utilize um cabo de extensão adequado para utilização no exterior.

### LIGADO.

Conecte este projecto à rede. Este projecto não está equipado com um interruptor de ligar/desligar, o feixe de luz aparece quando você conecta o cabo de rede.

### DESLIGADO.

Retire o plugue. Este projecto não está equipado com um interruptor de ligar/desligar, é necessário desobstruir a partir da corrente eléctrica.

### MANUTENÇÃO.

O projetor foi desenhado para funcionar durante muito tempo com o mínimo de manutenção. O funcionamento óptimo depende do bom cuidado do projetor e de uma limpeza frequente. Para evitar acidentes, retire sempre ao projetor da fonte de alimentação antes de dar início à limpeza ou a qualquer tipo de manutenção do mesmo. O projetor deverá ser limpo de maneira eficaz mediante o uso de ar comprimido. Utilize sempre óculos protetores quando trabalhar com ar comprimido. Se não poder utilizar ar comprimido, retire as poeiras do projetor com uma escova. As fendas de ventilação do motor e os interruptores devem estar sempre limpos e sem qualquer tipo de resíduos. Não tente limpá-los introduzindo objectos pontiagudos através das aberturas. Alguns produtos de limpeza e dissolventes danificam os componentes de plástico, entre os quais se destaca a gasolina, o tetraclorometano, os dissolventes de limpeza clorados, o amoníaco, os produtos de limpeza clorados, e os produtos de limpeza domésticos que contêm amoníaco. Não utilize nenhum dos produtos

anteriormente mencionados para limpar o projector. O LED não pode ser substituído. Execute uma limpeza profunda após cada utilização para evitar o acúmulo de resíduos no projetor. Limpeza imediata evita a formação de um aglomerado que vai ser mais difícil de remover após. O projetor deve ser mantido limpo para evitar a sua deterioração e desgaste prematuro. Periodicamente, dependendo da frequência de uso, verifique se todos os parafusos e aperte se necessário.

**TRANSPORTE/ARMAZENAGEM.**

Desconecte o cabo de alimentação da. Aguarde a que o projetor esfrie completamente. Guarde o projector de forma que não possa ser usado por uma pessoa não autorizada. Guarde o projector em um lugar seco e protegido.

**PROTECÇÃO DO MEIO AMBIENTE.**

Os materiais e os componentes que foram usados para fazer este produto podem ser reutilizados e reciclados. Werku® está aderido a um Sistema Integrado de Gestão que está encarregado da correta eliminação dos resíduos deste produto. Não elimine este produto com os resíduos domésticos. Werku® oferece aos seus clientes um serviço livre de colecção destes resíduos nos seus pontos de venda, nos pontos da colecção estabelecidos pelo Sistema Integrado de Gestão ou no ponto de reciclagem da sua cidade.

**ETIQUETA DE ENERGIA.**

Este projetor está registrado na EPREL. De acordo com o Regulamento EU 2017/1369, a classificação deste projetor é F.

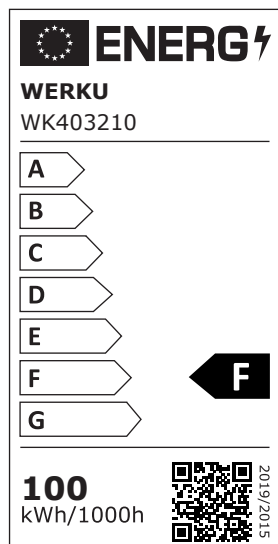

**GARANTIA E SERVIÇO TÉCNICO.**

Para além da garantia legal, a Werku® oferece uma garantia comercial adicional. Esta garantia comercial cobre a reparação dos defeitos resultantes de erros nos materiais ou na fabricação. Para isso é imprescindível que os defeitos ocorram dentro do período de validade. O consumidor tem direito á reparação gratuita dos defeitos que a Werku® reconheça como incluídos na garantia comercial (custos de envio, mão de obra e materiais incluídos), cabendo á Werku®, optar pela reparação da escada defeituoso ou pela substituição (substituindo, se for necessário, por um modelo posterior). Esta garantia comercial não afecta os direitos do consumidor estabelecidos pela lei de acordo com a Directiva 1999/44/CE. O período de validade desta garantia comercial é de 24 meses. Caso o producto se destine a um uso profissional ou industrial, o período de validade é de 12 meses. O período de validade começa na data de aquisição pelo primeiro consumidor. Esta data está reflectida na factura ou ticket de compra. A acção para reclamar o cumprimento desta garantia comercial prescreve seis meses a contar do fim do período de validade. A reclamação em virtude desta garantia comercial deve apresentar-se ao distribuidor ou ao Serviço de Assistência Técnica. Para isso é imprescindível apresentar esta garantia devidamente preenchida e selada pelo distribuidor, juntamente com a factura ou o ticket de compra. Para qualquer informação referente a esta garantia comercial o comprador e/ou o distribuidor pode pôr-se em contacto com o Serviço de Assistência Técnica, através do telefone +34 981 648 119, ou por correio electrónico [info@werku.com](mailto:info@werku.com). Ficam excluída desta garantia comercial os defeitos que tenham sido causados por peças desgastadas pelo uso ou outro tipo de desgaste natural, os defeitos causados pela inobservância ou incumprimento das instruções de uso e funcionamento, ou de aplicações não conformes com o uso a que se destina este producto, ou de factores ambientais anormais, ou de sobrecarga, ou de manutenção ou limpeza inadequadas, defeitos causados pelo uso de acessórios, complementos ou peças de substituição que não sejam peças originais da Werku®, o producto total ou parcialmente desmontado, modificado ou reparado por pessoal alheio ao Serviço de Assistência Técnica o as irregularidades mínimas e irrelevantes para o

uso e funcionamento adequado. As reparações e substituições não prolongam nem renovam o prazo de validade desta garantia comercial. As peças substituídas passam a ser propriedade da Werku<sup>®</sup>. Se o comprador enviar o produto para o Serviço de Assistência Técnica, não cumprindo as condições desta garantia comercial, as despesas e riscos de transporte correm a cargo do comprador. Esta garantia comercial é válida dentro do território da União Europeia. A empresa responsável pelo cumprimento desta garantia comercial da Werku<sup>®</sup> é Werku Tools SA.

**ASSESSORAMENTO TÉCNICO.**

A Werku<sup>®</sup> põe a sua disposição seu departamento técnico para resolver qualquer dúvida que possa surgir sobre seus produtos. Em caso que deseje estabelecer contato com nossa equipe, remeta um correio eletrônico à direção [info@werku.com](mailto:info@werku.com).



WK403210

220-240 V - 50 Hz - 100 W LED - IP65  
SERIE 1023 - MADE IN PRC 10/2023  
WERKU TOOLS SA - 15165 LA CORUÑA  
SPAIN



1

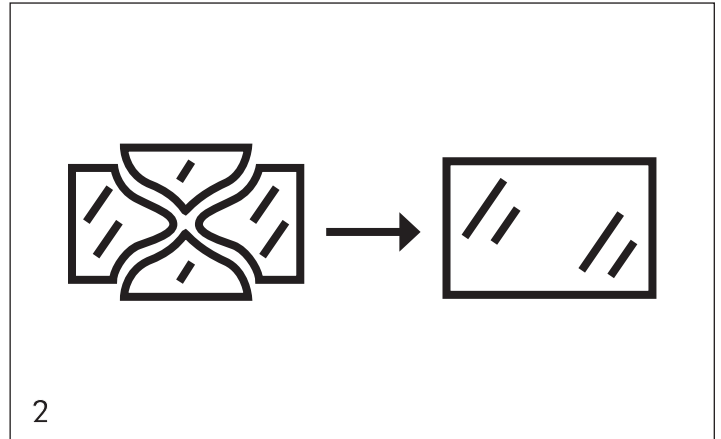

2

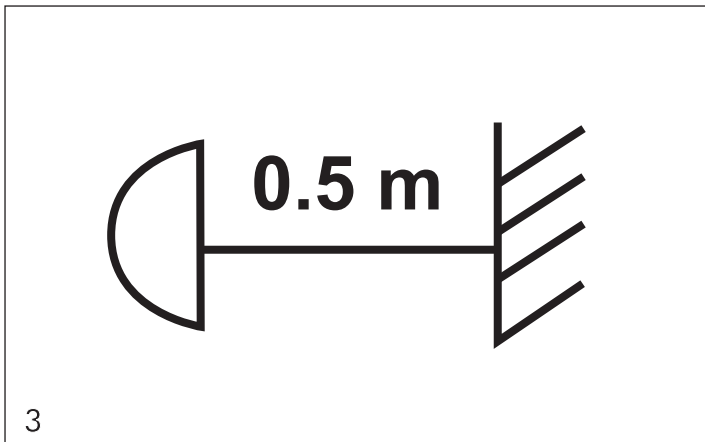

3



4

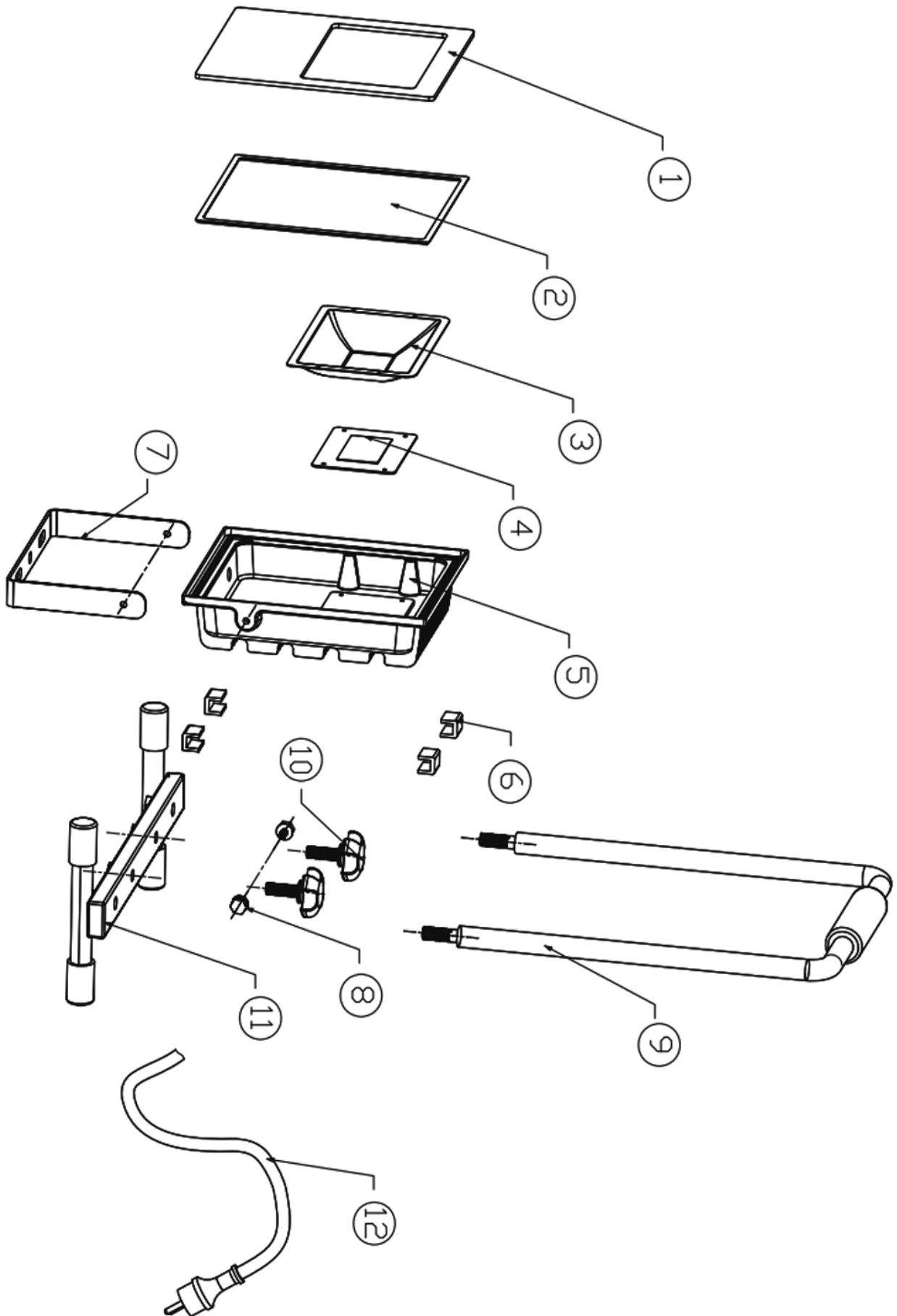

**ENG** Technical service under guarantee is only provided upon presentation of this signed and stamped document, together with the invoice or receipt.

**ESP** Servicio técnico en garantía solo es prestado previa presentación de este documento firmado y sellado, junto con la factura o recibo.

**DEU** Service unter Garantie wird nur versehen bei Vorlage dieses unterzeichneten und abgestempelten Dokument, zusammen mit der Rechnung oder Quittung.

**FRA** Service technique sous garantie est fournie uniquement sur présentation de ce document signé et tamponné, avec la facture ou le reçu.

**ITA** Servizio tecnico in garanzia viene fornito solo dietro presentazione di questo documento firmato e timbrato, insieme alla fattura o ricevuta.

**NED** Service onder garantie wordt alleen verstrekt op vertoon van deze getekende en gestempelde garantie, samen met de factuur of kassabon.

**POR** Serviço técnico em garantia só é prestado mediante a apresentação deste documento assinado e carimbado, juntamente com a fatura ou recibo.

**ENG** Purchase date

**ESP** Fecha compra

**DEU** Kaufdatum

**FRA** Date achat

**ITA** Data acquisto

**NED** Aankoopdatum

**POR** Data compra

**ENG** Distributor stamp

**ESP** Sello distribuidor

**DEU** Vertrieber Stempel

**FRA** Tampon distributeur

**ITA** Timbro distributore

**NED** Dealer stempel

**POR** Carimbo distribuidor



Werku Tools SA  
Polígono Industrial de Bergondo  
Parroquia de Guísamo A8  
15165 Bergondo - La Coruña  
Spain

T +34 981 648 119  
info@werku.com  
www.werku.com